

# v8 cyclone

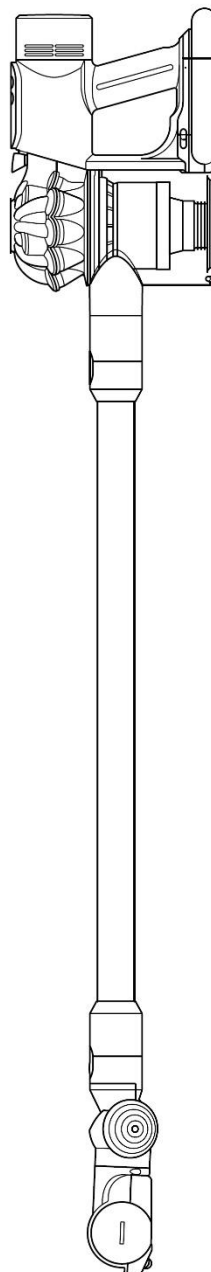

---

Návod na použitie (SK)

dyson

**DÔLEŽITÉ BEZPEČNOSTNÉ POKYNY**

PRED POUŽITÍM TOHTO SPOTREBIČA SI PREČÍTAJTE VŠETKY POKYNY A VÝSTRAŽNÉ OZNAČENIA V NÁVODE NA POUŽITIE A NA SPOTREBIČI.

Pri používaní elektrického spotrebiča je potrebné dodržiavať základné opatrenia, medzi ktoré patrí:

**VAROVANIE**

Tieto varovania platia pre spotrebič a taktiež pre všetky hubice, príslušenstvo, akumulátory nabíjačky a sieťové adaptéry.

**OBMEDZTE NEBEZPEČENSTVO VZNIKU POŽIARU, ÚRAZU ELEKTRICKÝM PRÚDOM ALEBO ZRANENIA:**

- Spotrebič Dyson smú používať deti staršie ako 8 rokov a osoby so zníženými fyzickými alebo rozumovými schopnosťami resp. obmedzenou schopnosťou vnímania alebo nedostatkom skúseností a znalostí iba pod dozorom alebo podľa pokynov o bezpečnom používaní spotrebiča zo strany zodpovednej osoby. Tieto osoby tiež musia porozumieť všetkým rizikám. Dieťa bez dozoru nesmie vykonávať čistenie ani vykonávať používateľskú údržbu.
- Spotrebič nie je hračka. Ak ho používa dieťa alebo sa spotrebič nachádza v jeho blízkosti, musí byť pod dohľadom. Dohliadnite, aby sa deti nehrali so spotrebičom ani jeho príslušenstvom.
- Spotrebič používajte len podľa pokynov uvedených v tomto návode na použitie spotrebiča Dyson. Údržbu vykonávajte len podľa pokynov uvedených v tejto príručke alebo podľa rady pracovníka našej zákazníckej linky.
- Spotrebič je vhodný **IBA** do suchého prostredia. Nepoužívajte ho v exteriéri ani na vlhkých povrchoch.
- Nemanipulujte s žiadnou časťou nabíjačky alebo spotrebiča mokrými rukami.
- Spotrebič nepoužívajte, ak má poškodený kábel alebo zástrčku. Poškodený napájací kábel musí vymeniť pracovník spoločnosti Dyson, pracovník jej servisného strediska alebo osoba s podobnou kvalifikáciou.
- V prípade, že spotrebič nefunguje tak, ako by mal, utrpel silný náraz, spadol, poškodil sa, bol zabudnutý vonku alebo spadol do vody, nepoužívajte ho a obráťte sa na našu zákaznícku linku.
- Ak vyžaduje spotrebič servisný zásah alebo opravu, obráťte sa na našu zákaznícku linku. Spotrebič sami nerozoberajte, pretože nesprávna montáž môže spôsobiť úraz elektrickým prúdom alebo požiar.
- Kábel nenapínajte ani ho nezaťažujte. Kábel vedte mimo vyhrívaných povrchov. Kábel neťahajte cez ostré hrany a rohy a ani ho nezatvárajte do dvier. Kábel vedte mimo frekventovaného priestoru, kde by sa naň mohlo stúpiť alebo by sa oň mohlo zakopnúť. Cez kábel neprechádzajte.
- Nepoužívajte spotrebič na satie vody.
- Nepoužívajte na satie horľavých alebo zápalných kvapalín, ako je benzín, a ani spotrebič nepoužívajte v miestach, kde môžu byť tieto kvapaliny alebo ich pary prítomné.
- Nevysávajte nič, čo horí alebo dymí, ako sú cigarety, zápalky alebo horúci popol.
- Vlasy, voľné oblečenie, prsty a všetky časti tela chráňte pred otvormi a pohyblivými časťami, ako je napríklad rotačná kefa. Nemierte hadicou, trubicou ani nadstavcami na oči alebo uši, ani ich nekladajte do úst.
- Do otvorov nekladajte žiadne predmety. Spotrebič nepoužívajte, ak je ktorýkoľvek z otvorov zablokovaný. Utierajte od prachu, chuchvalcov, vlasov a ostatných vecí, ktoré môžu obmedziť prúdenie vzduchu.
- Používajte iba príslušenstvo a náhradné diely odporúčané spoločnosťou Dyson.
- Spotrebič nepoužívajte bez priehľadnej nádoby na prach a bez správne umiestnených filtrov.
- Ak nebudete nabíjačku používať dlhší čas, odpojte ju zo zásuvky.
- Pred čistením alebo údržbou spotrebiča odpojte nabíjačku.

TIETO POKYNY SI PREČÍTAJTE A USCHOVAJTE

- Pri vysávaní schodov dbajte zvýšenej opatrnosti.
- Ak nehodláte začať s vysávaním, majte ruky a prsty najmä pri dvíhaní a prenášaní spotrebiča v dostatočnej vzdialenosti od spúšťacieho tlačidla, aby nedošlo k neželanému zapnutiu. Prenášanie spotrebiča s prstom na spúšťacom tlačidle môže viesť k úrazu.
- Tento spotrebič neinštalujte, nenabíjajte ani nepoužívajte vonku, v kúpeľni alebo do vzdialenosti 3 metrov od bazéna. Spotrebič nepoužívajte na vlhkých povrchoch a nevystavujte ho vode ani dažďu.
- Na nabíjanie tohto spotrebiča Dyson používajte iba nabíjačku Dyson. Používajte iba originálne akumulátory Dyson, pretože iné typy akumulátorov môžu explodovať a spôsobiť zranenie a škody. Ak je nutné niektorú časť vymeniť, kontaktujte našu zákaznícku linku.
- Odpojte akumulátor od spotrebiča pred jeho čistením, údržbou alebo dlhodobým skladovaním.
- Keď sa akumulátor nepoužíva, chráňte ho pred inými kovovými predmetmi, ako sú sponky na papier, mince, kľúče, klince, skrutky alebo iné malé kovové predmety, ktoré môžu vytvoriť spojenie medzi svorkami. Skratovanie svoriek akumulátora môže spôsobiť popáleniny alebo požiar.
- Pri vyberaní alebo výmene motorom poháňanej kefy sa uistite, že je spotrebič vypnutý.
- Nepoužívajte akumulátor alebo spotrebič, ktoré sú poškodené alebo boli upravené. Poškodené alebo upravené akumulátory môžu vykazovať nepredvídateľné správanie vedúce k požiaru, explózii alebo riziku poranenia. Akumulátor použitý v tomto spotrebiči môže v prípade zlého zaobchádzania predstavovať riziko požiaru alebo chemického popálenia. Spotrebič neumiestňujte na sporák alebo iný horúci povrch ani do ich blízkosti a nerozoberajte ani neskratujte napájacie svorky akumulátora. Akumulátor ani spotrebič nevystavujte ohňu ani nadmerným teplotám. Vystavenie ohňu alebo teplotám nad 60 °C môže viesť k explózii.
- Vybité alebo poškodené akumulátory je potrebné pred likvidáciou vybrať zo spotrebiča. Pri vyberaní akumulátora musí byť spotrebič vypnutý. Akumulátor bezpečne zlikvidujte v súlade s miestnymi predpismi a nariadeniami.
- Akumulátor je uzatvorená jednotka a za normálnych okolností nepredstavuje žiadne bezpečnostné riziko. V nepravdepodobnom prípade úniku kvapaliny z akumulátora sa kvapaliny nedotýkajte, pretože môže spôsobiť podráždenie alebo poleptanie, a dodržujte nasledujúce bezpečnostné opatrenia:
  - Pri styku s pokožkou - môže spôsobiť podráždenie. Umyte mydlom a vodou.
  - Vdýchnutie – Môže spôsobiť podráždenie dýchacích ciest. Dýchajte čerstvý vzduch a vyhľadajte lekársku pomoc.
  - Kontakt s očami – môže spôsobiť podráždenie. Oči okamžite dôkladne vyplachujte aspoň 15 minút. Vyhľadajte lekársku starostlivosť.
  - Likvidácia – Pri manipulácii s akumulátorom používajte rukavice a okamžite ho zlikvidujte podľa miestnych predpisov a nariadení.
- VAROVANIE:** Na účely nabíjania akumulátora používajte iba odnímateľnú napájaciu jednotku dodávanú so spotrebičom.
- Dodržiavajte všetky pokyny na nabíjanie uvedené v tomto návode na použitie spotrebiča Dyson. Akumulátor ani spotrebič nenabíjajte mimo teplotného rozsahu uvedeného v návode. Nesprávne nabíjanie alebo nabíjanie pri teplotách mimo určeného rozsahu môže poškodiť akumulátor a zvýšiť riziko požiaru.
- Akýkoľvek servis a opravy musí vykonávať spoločnosť Dyson alebo autorizované servisné stredisko, ktoré používa iba originálne náhradné diely Dyson. Tým sa zabezpečí, že sa zachová bezpečnosť spotrebiča. Spotrebič neupravujte ani sa nepokúšajte opraviť.
- NEBEZPEČENSTVO POŽIARU** – Spotrebič neumiestňujte na sporák alebo iný horúci povrch ani do ich blízkosti. Spotrebič nespaľujte ani v prípade, ak je závažne poškodený. Akumulátor by sa mohol vznietiť alebo explodovať.
- VÝSTRAHA PRED POŽIAROM** – Nepoužívajte na filter(e) tohto spotrebiča žiadny vonný alebo parfumovaný produkt. O chemikáliách v takýchto produktoch je známe, že sú horľavé a môžu spôsobiť vznietenie spotrebiča.

TENTO TYP SPOTREBIČA JE URČENÝ IBA NA POUŽITIE V DOMÁCNOSTI

## Súčasti dodávky

Spotrebič je zabalený v 2 krabiciach:

1. Telo spotrebiča
2. Podlahová hubica a príslušenstvo (rozsah dodávaného príslušenstva sa môže líšiť podľa varianty)

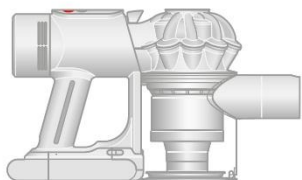

Telo vysávača

Jednoducho nasadíte podlahovú hubicu alebo nástavec na prednú časť hlavného tela vysávača alebo trubice.

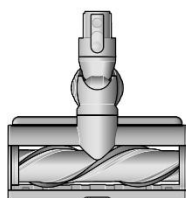

Podlahová hubica Motorbar™

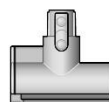

Mini hubica s motorovou rotačnou kefou



Štrbinová hubica



Trubica

Nabíjačka môže byť použitá samostatne alebo ako súčasť úchytu na stenu.



Nabíjací adaptér



Úchyt na stenu

## Starostlivosť o podlahy

Skontrolujte, či je spodná strana podlahovej hubice alebo nástavca čistá a bez cudzích predmetov, ktoré by mohli spôsobiť poškodenie.

Než začnete vysávať podlahu, rohože alebo koberce, prečítajte si odporúčanie pre ich čistenie, ktoré uvádza výrobca podlahovej krytiny.

Rotačná kefa spotrebiča môže poškodiť niektoré druhy kobercov a podláh. Niektoré koberce sa môžu pri vysávaní s použitím rotujúcej kefy strapkať. Ak sa to stane, odporúčame vysávať bez hubice s motorovou rotačnou kefou a konzultovať to s výrobcom podlahovej krytiny.

# Začíname

## Použitie spotrebiča

Na spotrebiči sú dve ľahko použiteľné tlačidlá. Horné tlačidlo zapína a vypína vysávač, zatiaľ čo spodné tlačidlo mení režim výkonu.

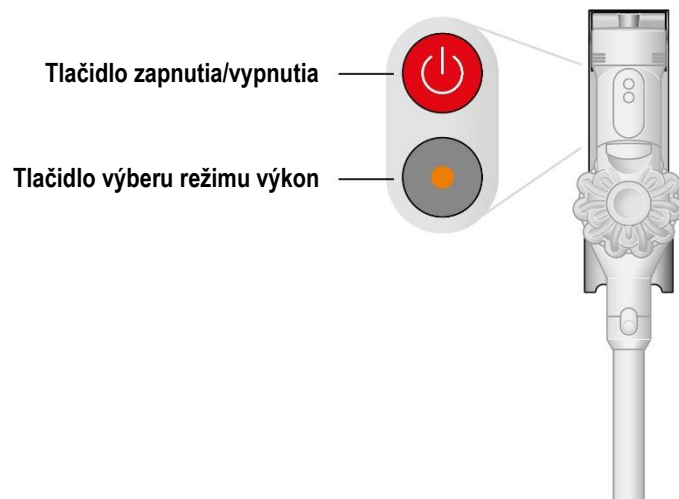

## Tri výkonové režimy

Pomocou tlačidla výberu režimu výkonu môžete prepínať medzi tromi výkonovými režimami v závislosti na typu podlahy a požadovanej úrovni satia.

**Režim Eko:** Pre dlhšie a jednoduché upratovanie

**Režim Medium (stredný):** Pre pravidelné obvyklé upratovanie.

**Režim Boost:** Maximálny sací výkon pre menšie silne znečistené miesta.

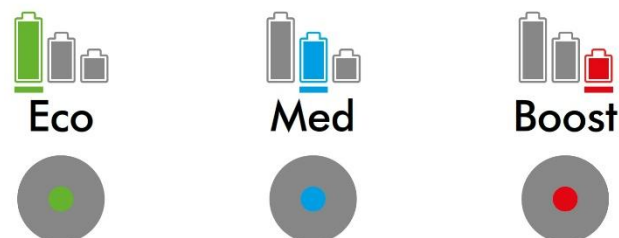

## Upratovanie ťažko prístupných miest

Odpojte trubicu a pripojte požadovanú hubicu priamo k saciemu otvoru, aby ste mohli vysávač používať ako ručný vysávač.

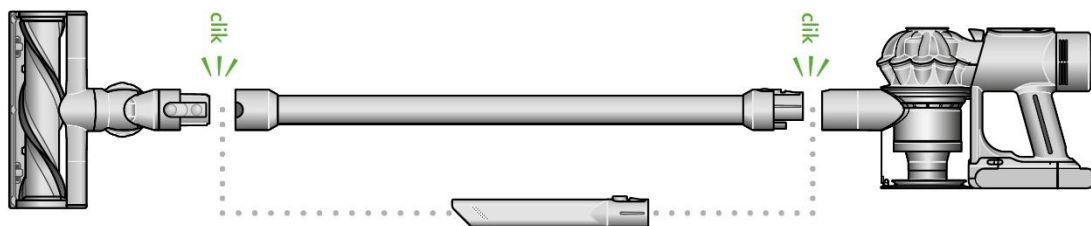

## Nabíjanie spotrebiča a LED indikátory

Pred prvým použitím spotrebič plne nabite. Pripojte nabíjací adaptér buďto priamo alebo cez úchyt na stenu.



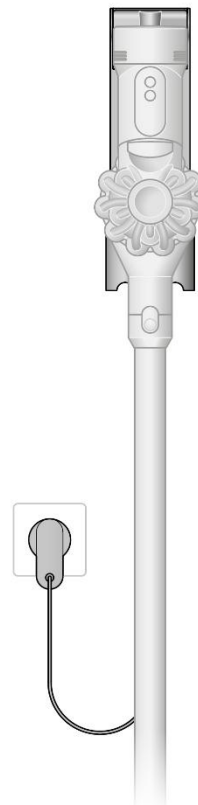



Plné nabitie potrvá približne 4 hodiny. Počas nabíjania akumulátora pulsuje LED dióda, ktorá signalizuje úroveň nabitia. Ako náhle je akumulátor plne nabitý, dióda zhasne.



### LED indikátor stavu akumulátora pri nabíjaní (na akumulátore)

	<b>Pulzuje modro</b>	Spotrebič sa nabíja
	<b>Nesvieti ani neblinká</b>	Spotrebič je nabitý
	<b>Bliká modro</b>	Chyba akumulátora

### LED indikátor stavu spotrebiča (na tlačidle výberu režimu výkonu)

	<b>Svieti modrá, zelená alebo červená</b>	Normálny chod
	<b>Bliká modrá, zelená alebo červená</b>	Nízky stav akumulátora
	<b>Nesvieti ani neblinká</b>	Úplne vybitý akumulátor
	<b>Svieti trvale oranžová</b>	Chyba motora
	<b>Bliká oranžovo</b>	Nekompatibilné príslušenstvo
	<b>Bliká bielo</b>	Blok cyklón nie je správne nasadený

## Výmena akumulátora

Akumulátor zospodu podoprite rukou. Stlačte uvoľňovacie tlačidlo akumulátora a vysuňte akumulátor z rukoväti.

Nový akumulátor zasuňte do rukoväti, kým nezacvakne na miesto.

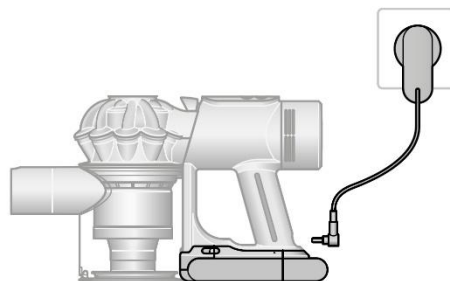

# Vysypávanie zbernej nádoby

Zbernú nádobu vysypte, akonáhle nečistoty dosiahnu značky MAX – nádobu nenechajte preplniť. Používanie spotrebiča, keď sú nečistoty nad úrovňou MAX, môže ovplyvniť jeho výkon a vyžadovať častejšie čistenie filtra.

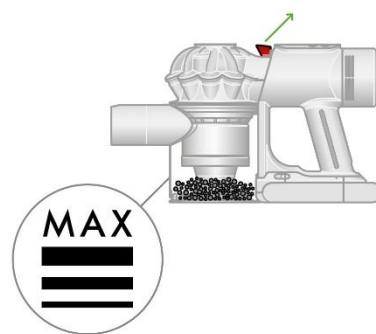

## Vysypávanie nečistôt

Dajte dolu trubicu.

Držte vysávač nad odpadkovým košom a zatiahnite za červené tiahlo otvárania zbernej nádoby smerom nahor. Blok cyklón sa vysunie nahor a dno zbernej nádoby sa otvorí.

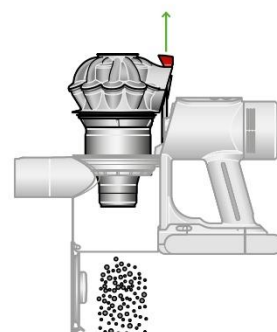

## Minimalizácia kontaktu s prachom

Pri vyprázdňovaní zasunúť spodný koniec zbernej nádoby do prachotesného vrečka a utesniť ho. Opatrne vytiahnuť zbernú nádobu z vrečka. Vrečko uzavrieť a vyhodiť.

## Uzavretie zbernej nádoby

Zatlačte na blok cyklón a zasunúť ho nadol, kým nezapadne na svoje miesto.

Zavrite a zatlačte na dno zbernej nádoby smerom nahor, kým to nezapadne na svoj miesto.

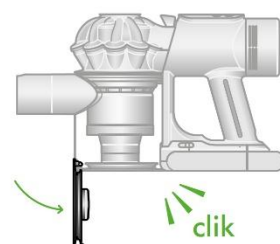
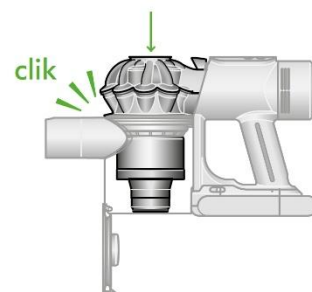

# Čistenie zbernej nádoby

Zbernú nádobu vysypte, akonáhle nečistoty dosiahnu značky MAX. Pokiaľ používate spotrebič s plnou zbernou nádobou, je možné, že budete musieť filtre čistiť častejšie.

## Vyprázdnenie zbernej nádoby

Dajte dolu trubicu.

Držte vysávač nad odpadkovým košom a zatiahnite za červené tiahlo otvárania zbernej nádoby smerom nahor. Blok cyklón sa vysunie nahor a dno zbernej nádoby sa otvorí.

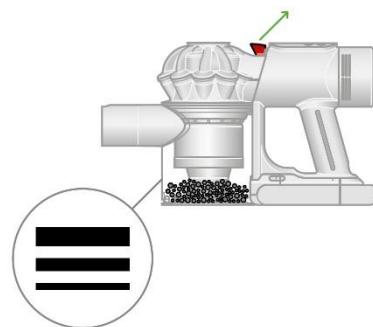

## Vytiahnutie bloku cyklón

Zatiahnite za červené tiahlo otvorenia zbernej nádoby smerom nahor. Blok cyklón sa vysunie nahor a dno zbernej nádoby sa otvorí.

Vyhľadajte červené tlačidlo na uvoľnenie bloku cyklón za blokom cyklón a jeho stlačením uvoľníte blok cyklón od spotrebiča.

## Uvoľnenie zbernej nádoby

Zatlačte na červenú poistku umiestenú na spodnej strane a smerom nadol vysuňte zbernú nádobu zo spotrebiča.

## Čistenie zbernej nádoby

Otrite vlhkou utierkou, ktorá nepúšťa vlákna. Zbernú nádobu nevkladajte do umývačky riadu ani nepoužívajte žiadne čistiace prostriedky, leštidlá alebo osviežovače vzduchu.

Predtým, než nasadíte zbernú nádobu naspäť, sa uistite, že je úplne suchá.

## Opätovné nasadenie zbernej nádoby

Zarovnajzte výstupky na zbernej nádobe s drážkami na hlavnom tele spotrebiča a nasuňte zbernú nádobu nahor, dokiaľ nezapadne na miesto.

## Opätovné nasadenie bloku cyklón

Zasuňte blok cyklón späť do drážok hlavného tela spotrebiča a zatlačte naň, dokiaľ nezapadne na svoje miesto.

Silnejšie zatlačte na dno zbernej nádoby smerom nahor, dokiaľ nezapadne na svoje miesto.

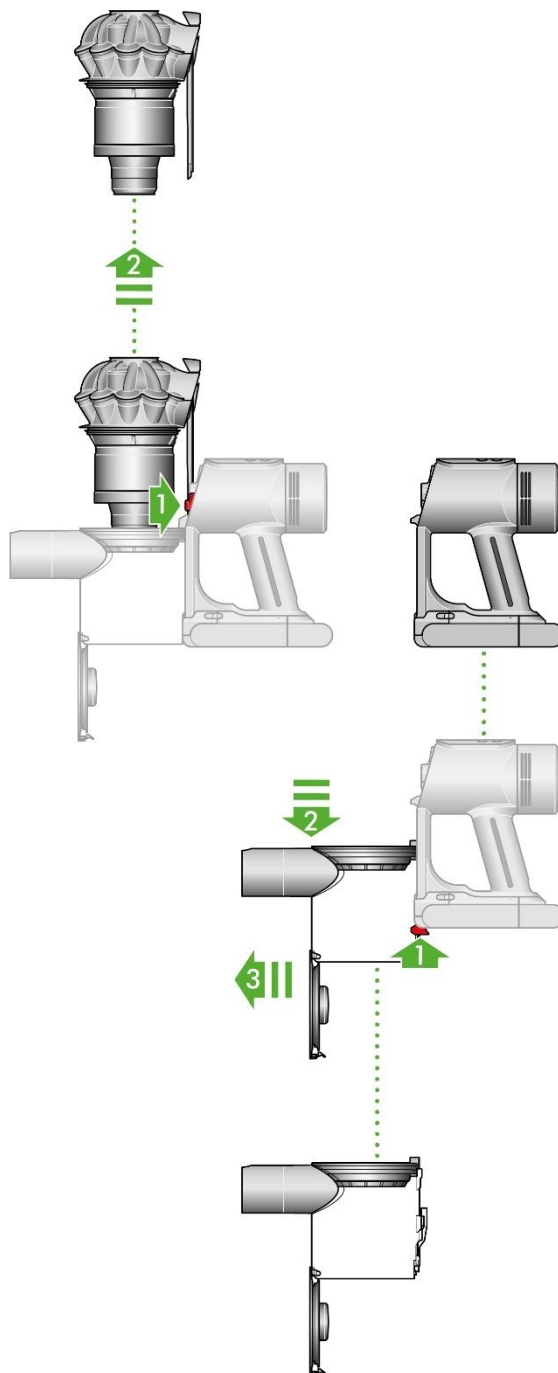

## Uvoľňovanie upchatí

Spotrebič je vybavený automatickým vypínaním. Pokiaľ je akákoľvek jeho časť zablokovaná, motor spotrebiča bude pulzovať a nebude pracovať, dokiaľ nebude zablokovanie odstránené.

Pred hľadáním uviaznutých blokujúcich predmetov a nečistôt odpojte nabíjací adaptér od spotrebiča. Dávajte pozor, aby ste nestlačili spúšťacie tlačidlo a aby ste sa neporanili o ostré predmety.

Pred hľadáním uviaznutých blokujúcich predmetov a nečistôt nechajte spotrebič vychladnúť.

Pri hľadaní uviaznutých blokujúcich predmetov a nečistôt spotrebič nepoužívajte. Mohlo by dôjsť k poraneniu.

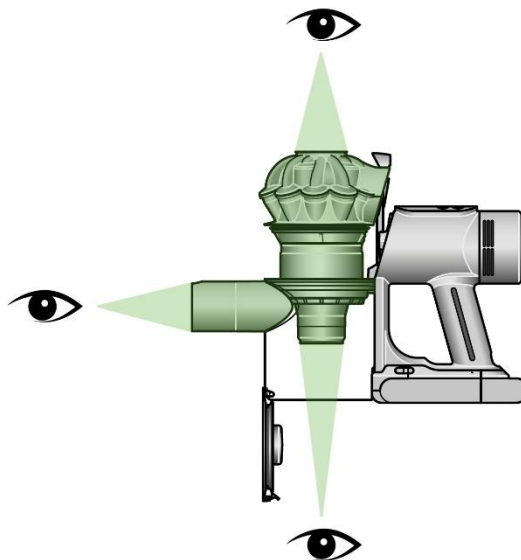

# Čistenie a umývanie filtra A (predmotorový filter)

## Vytiahnutie filtra

Vysuňte filter z hornej časti bloku cyklón.

Oklepaním odstráňte najväčší prach a nečistoty.

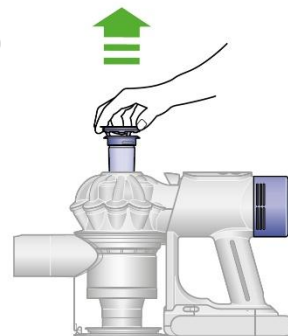

## Umývanie filtra

Podržte filter otvoreným koncom pod tečúcou vodou z kohútika, dokiaľ nebude odtekať čistá voda.

Otočte filter spodnou časťou nahor a oklepkajte ho, aby ste odstránili prebytočnú vodu.

Prechádzajte vodou po vonkajšej strane filtra, dokiaľ nebude odtekať čistá voda.

Stlačte a skrúťte filter obidvoma rukami a vyžmýkajte všetku prebytočnú vodu.



## Sušenie filtra

Nechajte filter schnúť minimálne 24-48 hodín na dobre vetranom teplom mieste.

Nesušte filter v sušičke ani v blízkosti otvoreného ohňa.

**Dôležité:** Než vrátite filter späť do spotrebiča, musí byť dokonale suchý. Pri použití vlhkého filtra, môže dôjsť k poškodeniu spotrebiča.

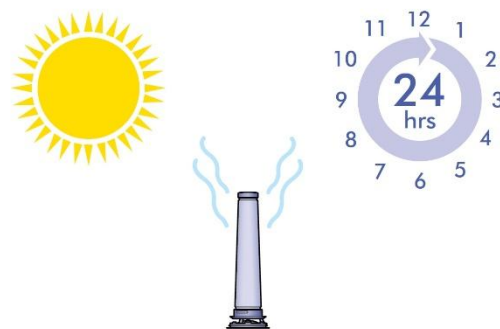

**Nikdy nekladajte vlhký filter naspäť do spotrebiča.**

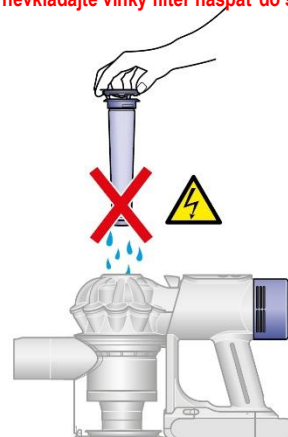

## Opätovné vloženie filtra

Zarovnajzte šípku na hornej strane filtra s tiahlom na uvoľnenie zbernej nádoby.

Zatlačte ho nadol, aby pevne zapadol na miesto.

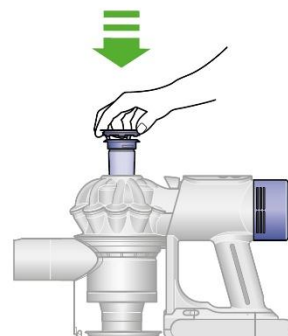

# Čistenia a umývanie filtra B (výstupný filter)

## Odňatie filtra

Otočením proti smeru hodinových ručičiek a jeho vysunutím vyberte filter zo spotrebiča.

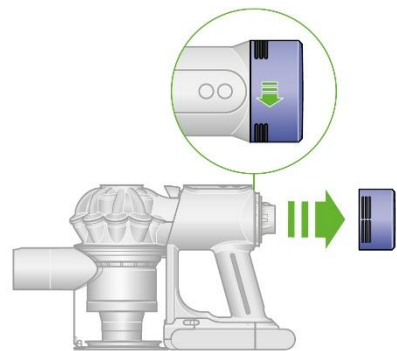

## Umývanie filtra

Vnútrajšok filtra omyte pod tečúcou studenou vodou a otáčajte ním, aby ste sa uistili, že je celý vnútrajšok čistý.

Opakujte, kým nebude odtekať čistá voda.

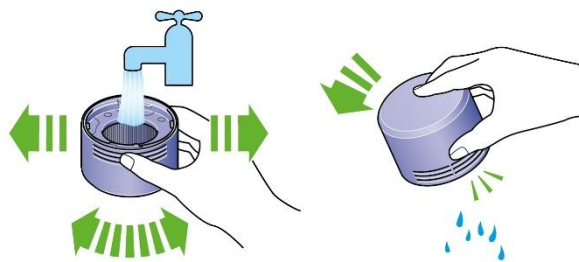

## Vytrepávanie vody

Vyprázdňte filter a silnejším trepaním odstráňte prebytočnú vodu.

Vo vytrepávaní vody pokračujte, kým bude z filtra nejaká voda odkvapkávať.

## Sušenie filtra

Položte filter otvoreným koncom nahor, aby vyschol.

Nechajte filter vyschnúť minimálne 24-48 hodín na dobre vetranom teplom mieste.

Nesušte filter v sušičke ani v blízkosti otvoreného ohňa.

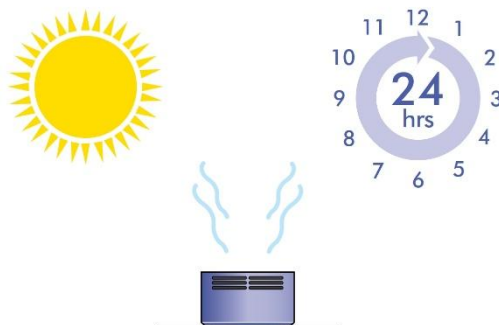

**Nikdy nekladajte vlhký filter naspäť do spotrebiča.**

**Dôležité:** Než vrátite filter späť do spotrebiča, musí byť dokonale suchý. Pri použití vlhkého filtra, môže dôjsť k poškodeniu spotrebiča.

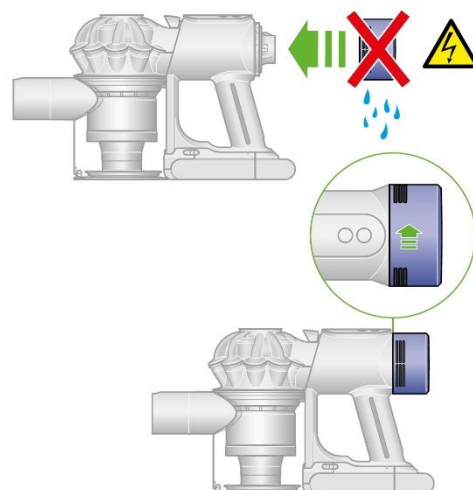

## Opätovné nasadenie filtra

Nasuňte filter na spotrebič, zarovnaný v tzv. otvorenej polohe. Pootočením vo smeru hodinových ručičiek zaistíte filter v zamknutej polohe.

# Odstraňovanie nečistôt a uviaznutých blokujúcich predmetov z podlahovej hubice Motorbar™

Rotačná kefa podlahovej hubice Motorbar™ nie je umývateľná. Pre zaistenie optimálneho výkonu, pravidelne kontrolujte rotačnú kefu a odstraňujte všetky nečistoty a uviaznuté blokujúce predmety.

Uistite sa, že nabíjačka je odpojená od spotrebiča a dajte pozor, aby ste nestlačili spúšťače tlačidlo.



## Vytiahnutie rotačnej kefy

Žiadnu časť spotrebiča nekladajte do umývačky riadu ani nepoužívajte žiadne čistiace prostriedky, leštidlá alebo osviežovače vzduchu.

Stlačte tlačidlo na konci trubice na uvoľnenie podlahovej hubice. Otočte podlahovú hubicu spodnou stranou nahor.

Na odistenie koncovky použite mincu.

Otočte koncovkou a dajte ju dolu z rotačnej kefy. Koncovku neumývajte ani nenamáčajte.

Vysuňte rotačnú kefu z podlahovej hubice.

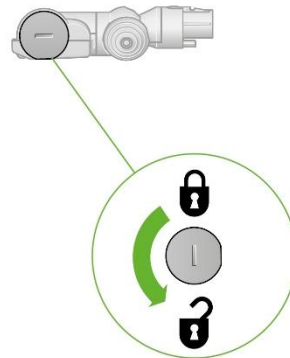

## Hľadanie nečistôt a uviaznutých blokujúcich predmetov

Odstráňte všetky nečistoty z rotačnej kefy.

Skontrolujte vnútro podlahovej hubice a odstráňte všetky nečistoty a uviaznuté blokujúce predmety.

Podlahová hubica Motorbar™ ani jej rotačná kefa nie sú umývateľné. Otrite vlhkou utierkou, ktorá nepúšťa vlákna.

Žiadnu časť spotrebiča nekladajte do umývačky riadu ani nepoužívajte žiadne čistiace prostriedky, leštidlá alebo osviežovače vzduchu.

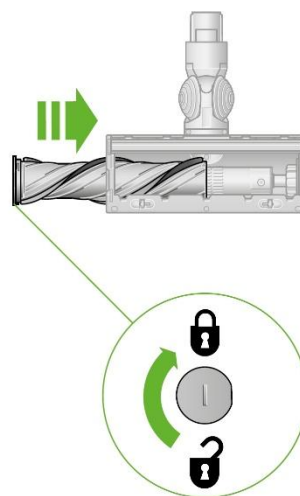

## Opätovné vloženie rotačnej kefy

Nasaďte koncovku späť na rotačnú kefu a nasuňte ju späť do podlahovej hubice.

Otočte koncovkou vo smere hodinových ručičiek do polohy zaistené.

Podlahová hubica nie je umývateľná. Je možné ju otierať iba vlhkou utierkou, ktorá nepúšťa vlákna.

# Odstraňovanie nečistôt a uviaznutých blokujúcich predmetov z minihubice s motorovou rotačnou kefou

Rotačná kefa minihubice nie je umývateľná. Pre zaistenie optimálneho výkonu, pravidelne kontrolujte rotačnú kefu a odstraňujte všetky nečistoty a uviaznuté blokujúce predmety.

Uistite sa, že nabíjačka je odpojená od spotrebiča a dajte pozor, aby ste nestlačili spúšťacie tlačidlo.

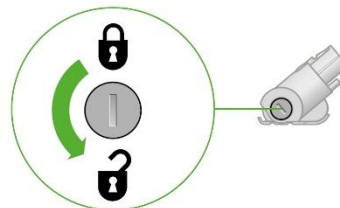

## Vytiahnutie rotačnej kefy

Žiadnu časť spotrebiča nekladajte do umývačky riadu ani nepoužívajte žiadne čistiace prostriedky, leštidlá alebo osviežovače vzduchu.

Dajte dolu minihubicu s motorovou rotačnou kefou z trubice alebo zo spotrebiča.

Na odistenie koncovky použite mincu.

Otočte koncovkou a dajte ju dolu z rotačnej kefy. Koncovku neumývajte ani nenamáčajte.

Vysuňte rotačnú kefu z minihubice.

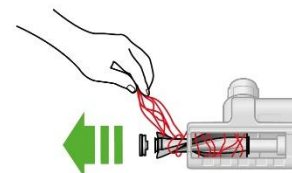

## Hľadanie nečistôt a uviaznutých blokujúcich predmetov

Odstráňte všetky nečistoty z rotačnej kefy.

Skontrolujte vnútro minihubice a odstráňte všetky nečistoty a uviaznuté blokujúce predmety.

Minihubica ani jej rotačná kefa nie sú umývateľné. Otrite vlhkou utierkou, ktorá nepúšťa vlákna.

Žiadnu časť spotrebiča nekladajte do umývačky riadu ani nepoužívajte žiadne čistiace prostriedky, leštidlá alebo osviežovače vzduchu.

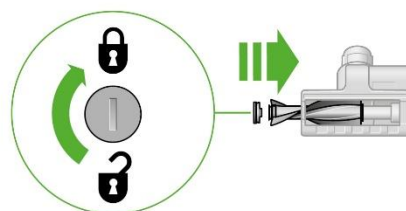

## Opätovné vloženie rotačnej kefy

Nasadzte koncovku späť na rotačnú kefu a nasuňte ju späť do minihubice.

Otočte koncovkou vo smere hodinových ručičiek do polohy zaistené.

Minihubica nie je umývateľná. Ide otierať iba vlhkou utierkou, ktorá nepúšťa vlákna.

# Čistenie hubíc a nastavcov

Žiadnu časť spotrebiča nekladajte do umývačky riadu ani nepoužívajte žiadne čistiace prostriedky, leštidlá alebo osviežovače vzduchu.

Otrite vlhkou utierkou, ktorá nepúšťa vlákna, bez to aby ste sa dotkli pripájacieho konektora.

Pred použitím sa uistite, že hubice sú dokonale suché.

## Štrbinová hubica

Neumývajte žiadne podlahové hubice ani motorizované príslušenstvo. Obsahujú elektronické súčasti, ktoré by mohli byť poškodené vystavením vode, čistiacim prostriedkom, leštidlám alebo osviežovačom vzduchu.



Štrbinová hubica

## Údržba spotrebiča

Aby ste vždy dosiahli najlepšieho výkonu zo svojho spotrebiča, je dôležité, ho pravidelne čistiť a odstraňovať uviaznuté blokujúce predmety.

### Starostlivosť o spotrebič

Pokiaľ je spotrebič zaprášený, otrite ho vlhkou utierkou, ktorá nepúšťa vlákna.

Kontrolujte podlahovú hubicu, ostatné hubice, trubicu i hlavné telo spotrebiča, či sa niekde nenachádzajú blokujúce predmety.

Pravidelne umývajte obidva filtre a vždy je nechajte dokonale vyschnúť.

Na čistenie spotrebiča nepoužívajte žiadne čistiace prostriedky alebo leštidlá.

### Starostlivosť o akumulátor

Pre dosiahnutie najlepšieho výkonu a dlhej životnosti akumulátora používajte režim MAX iba v prípade nutnosti.

Akumulátor je navrhnutý tak, aby sa nabíjal v nabíjacom úchyte na stenu a prestane sa nabíjať, keď je opäť plne nabitý. Takže umiestenie spotrebiča do nabijacieho úchyty na stene pomáha zachovať jeho životnosť.

Spotrebič nebude fungovať ani sa nabíjať, pokiaľ je okolitá teplota nižšia než 5 °C. Tým sa chráni motor a akumulátor.

### Sériové číslo spotrebiča

Sériové číslo je vytlačené na spodnej strane spotrebiča, za priehľadným krytom a na štítku na obale.

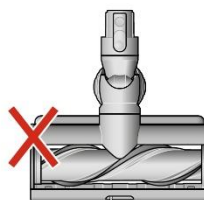

Podlahová hubica  
Motorbar™

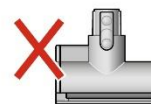

Mini hubica  
s motorovou rotačnou  
kefou

# Dodatočné informácie

## Nabíjanie a skladovanie

- Spotrebič nebude pracovať ani sa nebude nabíjať, pokiaľ je okolitá teplota nižšia než 5 °C (41 °F). Chráni sa tým motor a akumulátor. Odporúčany rozsah teplôt pre uskladnenie, prevádzku a nabíjanie spotrebiča je medzi 10°C (50°F) a 40°C (104°F).
- Ak chcete predĺžiť životnosť akumulátora, nenabíjajte ho ihneď po úplnom vybití, ale nechajte ho najprv niekoľko minút vychladnúť.
- Pri používaní spotrebiča dbajte na to, aby akumulátor nebol ničím krytý, bude sa lepšie chladieť, čo predĺži jeho životnosť a udrží vyššiu kapacitu.
- Nepoužívajte nenabíjacie batérie.

## Bezpečnostné pokyny k akumulátoru

- S týmto spotrebičom používajte iba originálne akumulátory a nabíjačky Dyson. Pokiaľ je nutné niektorú časť vymeniť, použite iba čísla dielov Dyson uvedené na konci časti „Dodatočné informácie“.

## POZOR

Akumulátor použitý v tomto spotrebiči môže pri nevhodnom zaobchádzaní predstavovať nebezpečenstvo požiaru alebo popálenia chemikáliami. Nerozoberajte ho, neskratujte, nevhadzujte do ohňa a nedovoľte jeho zahriatie nad 60 °C. Uchovávajte mimo dosah detí. Nerozoberajte a nevhadzujte do ohňa.

## Výmena akumulátora

- Pokiaľ máte i ďalší akumulátor, odporúčame ich pravidelne striedať, aby si udržali kapacitu čo najdlhšie.

## Výmena akumulátora

- Akumulátor zospodu podoprite rukou.
- Stlačte uvoľňovacie tlačidlo akumulátora a vysuňte akumulátor z rukoväti.

## Inštalácia akumulátora

- Zasuňte akumulátor do rukoväti, dokiaľ nezacvakne na miesto.

## Informácie k likvidácii

- Elektrosprebiče spoločnosti Dyson sú vyrobené z veľmi dobre recyklovateľných materiálov. Po skončení ich životnosti ich nechajte recyklovať, ak je to možné.
- Pred likvidáciou elektrosprebiča z neho vyberte akumulátor.
- Akumulátor zlikvidujte alebo recyklujte v súlade s miestnymi predpismi a nariadeniami.
- Opotrebované filtre zlikvidujte v súlade s platnými miestnymi predpismi a nariadeniami.
- Toto označenie znamená zákaz likvidácie tohto elektrosprebiča s bežným komunálnym odpadom platný v celej EÚ. Aby sa zabránilo možnému poškodeniu životného prostredia alebo ľudského zdravia nekontrolovanou likvidáciou odpadu, recyklujte elektrosprebič zodpovedne a podporte opätovné využitie materiálnych zdrojov. Na vrátenie používaného elektrosprebiča využite sieť zberných stredísk alebo kontaktujte predajcu, u ktorého ste elektrosprebič zakúpili. Zabezpečte tak environmentálne bezpečnú recykláciu elektrosprebiča.

## Limitovaná dvojročná záruka

- Nižšie sú uvedené podmienky limitovanej dvojročnej záruky spoločnosti Dyson. Meno a adresa autorizovaného servisného strediska spoločnosti Dyson pre vašu krajinu sú uvedené v inej časti dokumentu – tieto údaje nájdete na konci.

## Na čo sa vzťahuje záruka

- Oprava alebo výmena spotrebiča Dyson (na základe rozhodnutia spoločnosti Dyson), ak sa zistí porucha z dôvodu chybných materiálov, výrobných postupov alebo fungovania v rámci 2 rokov odo dňa nákupu alebo dodania spotrebiča (v prípade, že niektorá zo súčastí už nebude dostupná alebo sa nebude vyrábať, Dyson tento diel nahradí funkčnou náhradnou súčiastkou).

- Ak bol tento spotrebič zakúpený v krajine mimo EU, tato záruka bude platná iba v krajine, kde bol zakúpený.
- V prípade, že bol spotrebič zakúpený v krajinách EU alebo Veľkej Británie, tato záruka platí iba (i) v krajine, v ktorej bol zakúpený, alebo (ii) v Rakúsku, Belgicku, Dánsku, Fínsku, Francúzsku, Nemecku, Írsku, Taliansku, Holandsku, Nórsku, Poľsku, Španielsku, Švédsku, Švajčiarsku alebo vo Veľkej Británii a rovnaký model ako tento spotrebič sa v príslušnej krajine predáva vo verzii pre rovnaké menovité napätie.

## Na čo sa záruka nevzťahuje

- Spoločnosť Dyson neposkytuje záruku na opravu ani výmenu spotrebiča, na ktorom vznikla porucha z týchto dôvodov:
- Náhodné poškodenie, chyby spôsobené nedbalým používaním alebo údržbou, nesprávnym používaním, nedbalosťou, neopatrným používaním alebo narábaním so spotrebičom takým spôsobom, ktorý nie je v súlade s návodom na použitie.
- Použitie spotrebiča na čokoľvek iné ako bežné účely v domácnosti.
- Použitie dielov, ktoré nie sú zmontované alebo inštalované v súlade s pokynmi spoločnosti Dyson.
- Použitie dielov alebo príslušenstva, ktoré nie sú originálnymi dielmi spoločnosti Dyson.
- Nesprávna montáž (s výnimkou montáže pracovníkom spol. Dyson).
- Opravy alebo úpravy vykonané inými stranami ako je spoločnosť Dyson alebo jej oprávnení zástupcovia.
- Upchatia – podrobnosti o tom, ako hľadať a vyčistiť upchaté miesta, nájdete v návode na použitie.
- Normálne opotrebenie (napr. poistka, rotačná kefa atď.).
- Použitie tohto spotrebiča na sutiny, popol a ometku.
- Zníženie kapacity akumulátora z dôvodu jeho veku alebo opotrebovania (ak prichádza v úvahu).

Ak máte akékoľvek pochybnosti ohľadne toho, na čo sa záruka vzťahuje, kontaktujte prosím našu zákaznícku linku.

## Záručné podmienky

- Záruka nadobúda platnosť v deň nákupu (alebo v deň dodania, ak k nemu došlo neskôr).
- Pred začatím záručnej opravy spotrebiča spoločnosti Dyson je nutné predložiť originál predajného dokladu. Bez predloženia tohto dokladu bude oprava účtovaná ako mimozáručná. Preto si predajný doklad starostlivo uschovajte.
- Všetky práce smú vykonávať iba spoločnosť Dyson alebo jej autorizované servisné strediská.
- Všetky súčasti vymenené v rámci záručnej opravy sa stávajú majetkom spoločnosti Dyson.
- Oprava alebo výmena spotrebiča Dyson predlžuje platnosť záruky o dobu, po ktorú bol spotrebič v záručnej oprave.
- Záruka poskytuje výhody, ktoré idú nad rámec vašich spotrebiteľských práv a nemá na nich žiadny vplyv, a bude platná, či už ste kúpili spotrebič priamo od spoločnosti Dyson, alebo od autorizovaného predajcu.

## Dôležité informácie o ochrane údajov

Pri registrácii spotrebiča Dyson:

- Na účely registrácie spotrebiča a umožnenia poskytovania podpory týkajúcej sa záruky bude potrebné, aby ste nám poskytli svoje základné kontaktné údaje.
- Počas registrácie budete mať možnosť rozhodnúť sa, či si želáte od nás dostávať oznámenia. V prípade, že sa prihlásite na odber oznámení od spoločnosti Dyson, budeme vám posilať podrobné informácie o špeciálnych ponukách a novinkách týkajúcich sa našich posledných inovácií.
- Vaše údaje nikdy nepredáme tretím stranám a informácie, ktoré s nami zdieľate, budeme používať iba v súlade s našimi zásadami ochrany osobných údajov, ktoré nájdete na našej webovej stránke: [privacy.dyson.com](http://privacy.dyson.com).

## Čísla dielov Dyson

Číslo dielu akumulátora Dyson: 140669 / 143968

Číslo dielu nabíjačky Dyson: PN: 566858

# Vyhlásenie o zhode



## EU Declaration of Conformity

Manufacturer: Dyson Technology Limited  
Address: Tetbury Hill  
Malmesbury  
Wiltshire SN16 0RP  
United Kingdom

This declaration of conformity is issued under the sole responsibility of the manufacturer.

Object of the Declaration: Domestic Rechargeable Vacuum Cleaner  
Model Identifier: SV55-A  
Model Name: Dyson Cyclone DS20

The object of the declaration described above is in conformity with the relevant Union harmonisation legislation:

2014/30/EU  
2011/65/EU  
2009/125/EC  
(EU) 2023/826

Standards used in relation to which conformity is declared:

EN 55014-1:2017 +A11:2020  
EN IEC 55014-2:2021  
EN IEC 61000-3-2:2019 +A1:2021  
EN 61000-3-3:2013 +A1:2019 +A2:2021  
EN IEC 63000:2018  
EN 50564:2011

Signed for and on behalf of Dyson Technology Limited

Signature:

Name: Duncan Pudney  
Date: 13/06/2025

Function: Principal Regulatory Specialist  
Place: Malmesbury, United Kingdom



## CZ Zákaznická linka

Budete-li mít dotaz týkající se vašeho spotřebiče Dyson, kontaktujte naši zákaznickou linku. Před telefonátem si prosím připravte sériové číslo vašeho spotřebiče, datum zakoupení a jméno prodejce, u kterého jste spotřebič Dyson zakoupili.

Telefon: +420 491 512 060

E-mail: [dysonpodpora@solight.cz](mailto:dysonpodpora@solight.cz)

WEB: [www.solight.cz](http://www.solight.cz)

### **Autorizované servisní středisko DYSON:**

Solight Holding s.r.o.

Plumlovská 481/200

796 04 Prostějov

Telefon: +420 491 512 060

E-mail: [dysonpodpora@solight.cz](mailto:dysonpodpora@solight.cz)

## SK Zákaznícka linka

Ak budete mať dotaz týkajúci sa vášho spotrebiča Dyson, kontaktujte našu zákaznícku linku. Pred telefonátom si prosím pripravte sériové číslo vášho spotrebiča, dátum kúpi a meno predajcu, u ktorého ste spotrebič Dyson zakúpili.

Telefón: +420 491 512 060

E-mail: [dysonpodpora@solight.cz](mailto:dysonpodpora@solight.cz)

WEB: [www.solight.sk](http://www.solight.sk)

### **Autorizované servisné stredisko DYSON:**

Solight Holding s.r.o.

Plumlovská 481/200

796 04 Prostějov

Česká republika

Telefón: +420 491 512 060

E-mail: [dysonpodpora@solight.cz](mailto:dysonpodpora@solight.cz)

**Výrobce:** Dyson Technology BV, De Ruijterkade 139, Amsterdam, 1011 AC, Nizozemsko

**Distributor:** Solight Holding s.r.o., Na Brně 1972. 500 06, Hradec Králové

**Výrobca:** Dyson Technology BV, De Ruijterkade 139, Amsterdam, 1011 AC, Holandsko

**Dodávateľ:** Solight Holding s.r.o., Na Brně 1972. 500 06, Hradec Králové, Česká republika